

Martin Lishman

MIDI-SPRAY

SP/MDT/250/12V/ME
SP/MDT/250/ME
SP/MDT/250/P/FE



SP/MDM/200/ME
SP/MDM/300/ME
SP/MDM/500/P/FE
SP/MDM/600/P/FE

SP/MDD/250/12V/ME
SP/MDD/350/12V/ME
SP/MDD/250/ME
SP/MDD/350/ME
SP/MDD/250/P/FE
SP/MDD/350/P/FE
SP/MDD/500/P/FE



Important – Read these instructions before use

Important – Lire attentivement les instructions avant utilisation

Wichtig – Lesen Sie diese Anleitung vor dem Gebrauch

**Instructions
Mode d'emploi
Gebrauchsanweisung**

Inspect on Arrival • Inspectez à l'arrivée • Überprüfen Sie bei der Ankunft

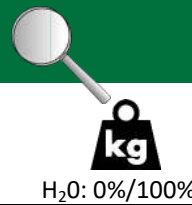

SP/MDT/250/12v/ME	250 L		✓					✓	4m / 6m / 8m	190kg/440kg
SP/MDT/250/ME	250 L				✓			✓	4m / 6m / 8m	190kg/440kg
SP/MDT/250/P/ME	250 L	✓			✓			✓	4m / 6m / 8m	190kg/440kg

SP/MDD/250/12v/ME	250 L	✓	✓					✓	4m / 6m / 8m	80kg/330kg
SP/MDD/350/12v/ME	350 L	✓	✓					✓	4m / 6m / 8m	80kg/330kg
SP/MDD/250/ME	250 L	✓			✓			✓	4m / 6m / 8m	80kg/330kg
SP/MDD/350/ME	350 L	✓			✓			✓	4m / 6m / 8m	80kg/330kg
SP/MDD/250/P/FE	250 L	✓			✓	✓	✓		4m / 6m / 8m	150kg/400kg
SP/MDD/350/P/FE	350 L	✓			✓	✓	✓		4m / 6m / 8m	150kg/500kg
SP/MDD/500/P/FE	500 L	✓			✓	✓	✓		4m / 6m / 8m	220kg/720kg ⚠

SP/MDM/200/ME	200 L	✓		✓				✓	4m / 6m / 8m	90kg/290kg
SP/MDM/300/ME	300 L	✓		✓				✓	4m / 6m / 8m	200kg/500kg
SP/MDM/400/P/FE	400 L	✓		✓		✓	✓		4m / 6m / 8m	200kg/600kg
SP/MDM/500/P/FE	500 L	✓		✓		✓	✓		4m / 6m / 8m	200kg/700kg
SP/MDM/600/P/FE	600 L	✓		✓		✓	✓		4m / 6m / 8m	200kg/800kg

Contents may differ from above, depending on specification

Note machine weight above and check vehicle weight capacity

Le contenu peut être différent de la description ci-dessus, en fonction des spécifications

Veillez noter le poids de l'appareil ci-dessus et vérifier la capacité poids du véhicule

Abhängig von der Spezifikation kann der Lieferumfang vom oben beschriebenen abweichen

Beachten Sie das oben genannte Maschinengewicht und prüfen Sie die Hubkapazität des Fahrzeugs.



Fitting to Vehicle • Montage sur véhicule • Passend am Fahrzeug

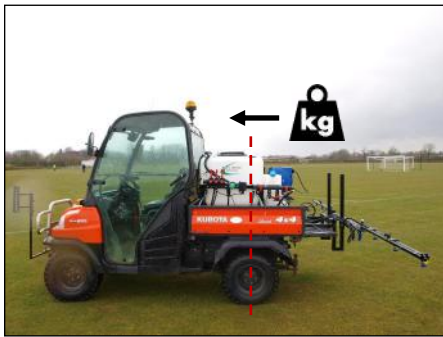
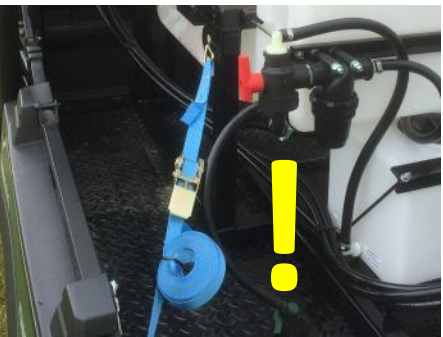
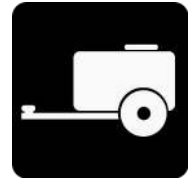
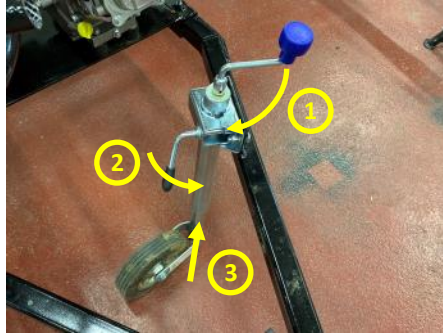

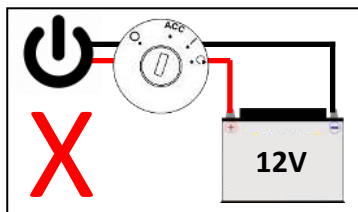
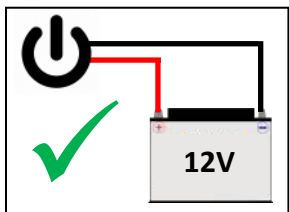

Engine Drive • Moteur d'entrainement • Motorantrieb



OR

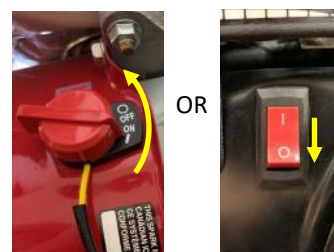

PTO Drive • Entraînement par prise de force • Nebenantrieb

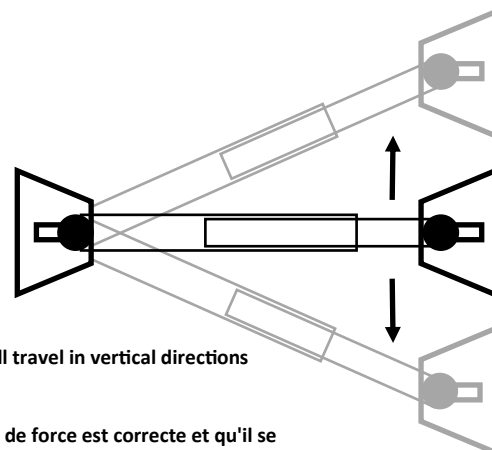

CAUTION: ROTATING PARTS! Make sure PTO shaft is the correct length and has full travel in vertical directions when connected to the vehicle.

ATTENTION : PIÈCES ROTATIVES ! Assurez-vous que la longueur de l'arbre de prise de force est correcte et qu'il se déplace entièrement dans le sens vertical lorsqu'il est accouplé au véhicule.

VORSICHT: BEWEGLICHE BAUTEILE! Sicherstellen, dass die Welle des Nebenantriebs die korrekte Länge aufweist und in vertikaler Richtung vollständig verfahren werden kann, wenn sie mit dem Fahrzeug verbunden ist.

	Max amps A	Max pressure		Flow l/min
		Bar	psi	
SP/MDT/250/12v/ME	23	4.1	60	26
SP/MDT/250/ME	N/A	10	145	70
SP/MDT/250/P/ME	N/A	10	145	70
SP/MDD/250/12v/ME	23	4.1	60	26
SP/MDD/350/12v/ME	23	4.1	60	26
SP/MDD/250/ME	N/A	10	145	70
SP/MDD/350/ME	N/A	10	145	70
SP/MDD/250/P/FE	N/A	10	145	70
SP/MDD/350/P/FE	N/A	10	145	70
SP/MDM/200/ME	N/A	10	145	70
SP/MDM/300/ME	N/A	10	145	70
SP/MDM/400/P/FE	N/A	10	145	70
SP/MDM/500/P/FE	N/A	10	145	70
SP/MDM/600/P/FE	N/A	10	145	70

Pumps are fitted with Viton valves and Santoprene diaphragms.

Pump performance may be affected by inappropriate chemicals. Check before use.

Les pompes sont équipées de valves Viton et de membranes en santoprène.

Les performances de la pompe peuvent être affectées par des produits chimiques inappropriés.

Vérifier avant l'utilisation.

Die Pumpen sind mit Viton-Ventilen und Santopren-Membranen ausgestattet.

Die Pumpenleistung kann durch ungeeignete Chemikalien beeinträchtigt werden. Vor der Verwendung prüfen.

Sprayer features • Caractéristiques du pulvérisateur • Sprayer Funktionen

Manual Valve Block • Commandes de pulvérisation • Sprayer Kontrollen

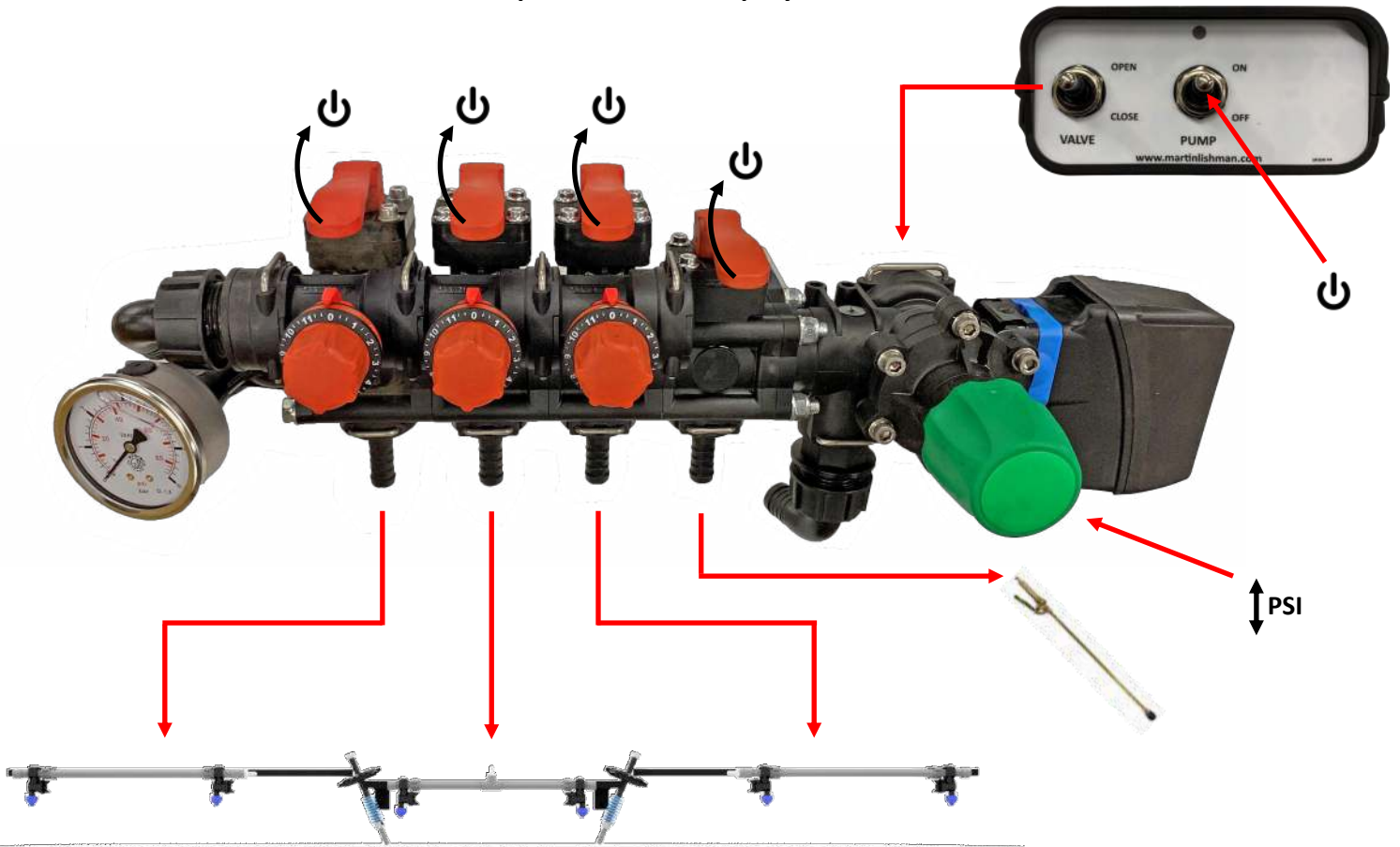

Electric Valve Block • Commandes de pulvérisation • Sprayer Kontrollen

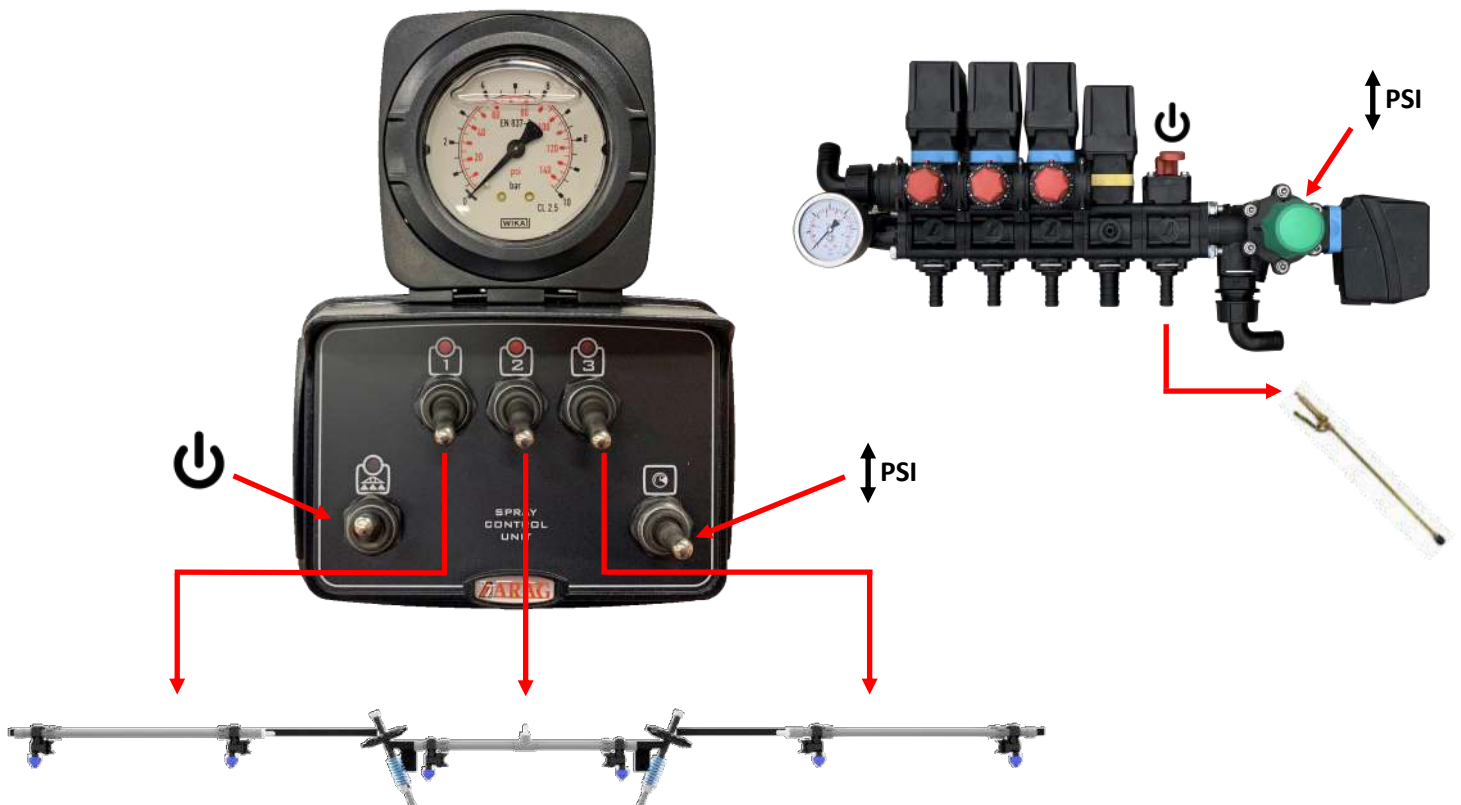

Sprayer features • Caractéristiques du pulvérisateur • Sprayer Funktionen

Hand Lance • Lance à main • Handlanze

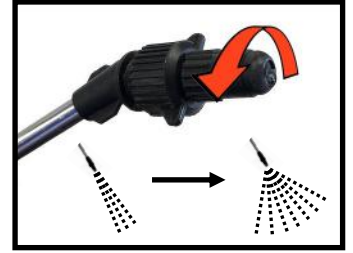
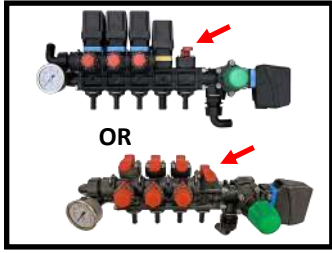

Bout marker* • Marqueur d'épandage • Linienmarkierwagen

*If fitted *Si fourni *Falls vorhanden

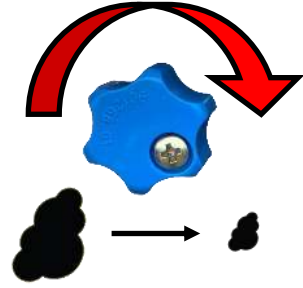
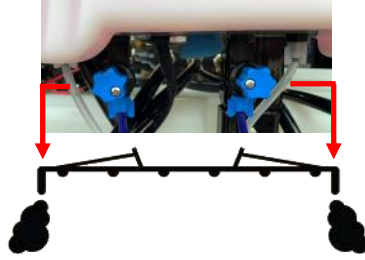

Tank Drain • Purge de réservoir • Tankablass

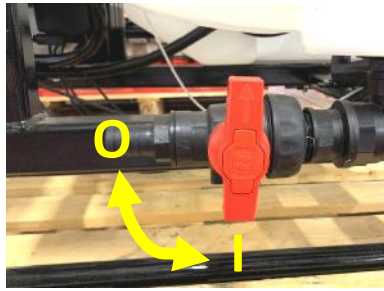

Dispose of used chemicals according to regulations.

Éliminer les produits chimiques utilisés conformément à la réglementation.

Gebrauchte Chemikalien sind gemäß gültigen Vorschriften zu entsorgen.

Lever Identification • Identification du levier • Bestimmung der Hebel

Lever locations will vary depending on model of sprayer but operation is the same. Lever labels on the sprayer are in English, see below for translations:

L'emplacement des leviers varie en fonction du modèle de pulvérisateur mais le fonctionnement reste le même. Les étiquettes de levier sur le pulvérisateur sont en anglais, voir les traductions ci-dessous:

Die Hebel befinden sich (abhängig vom Sprüherätmodell) an verschiedenen Stellen, sie werden jedoch alle auf die gleiche Weise verwendet. Die Kennzeichnungen der Hebel sind auf Englisch verfasst, Übersetzungen finden sich unten:

TANK SELECTION	Sélection du réservoir Tankauswahl	HOPPER	Trémie d'induction Einspülschleuse	FILL TANK	Remplir le réservoir Tank füllen
-----------------------	---------------------------------------	---------------	---------------------------------------	------------------	-------------------------------------

Tank Isolation • Isolation du réservoir • Tankisolierung

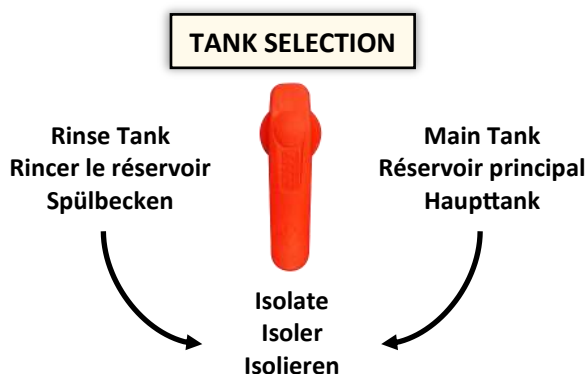

Sprayer features • Caractéristiques du pulvérisateur • Sprayer Funktionen

Balancing valves • Vannes d'équilibrage • Abgleichventile

The balancing valves are used to regulate the flow rate at each boom section, each section should achieve the same flow rate. These are set from factory but may need adjusting due to wear or depending on spraying application. For more information see page 15.

Les vannes d'équilibrage servent à réguler le débit à chaque section de la rampe, chaque section devant atteindre le même débit. Celles-ci sont réglées en usine mais peuvent nécessiter un ajustement en raison de l'usure ou en fonction de l'application de pulvérisation. Pour plus d'informations, veuillez vous rendre à la page 15.

Mithilfe der Abgleichventile wird der Durchfluss eines jeden Auslegersegments geregelt. Jedes Segment sollte den gleichen Durchfluss aufweisen. Der Durchfluss ist bereits ab Werk eingestellt, die Ventile müssen jedoch möglicherweise aufgrund einer Abnutzung oder abhängig von der Sprühanwendung angepasst werden. Weitere Informationen finden sich auf Seite 15.

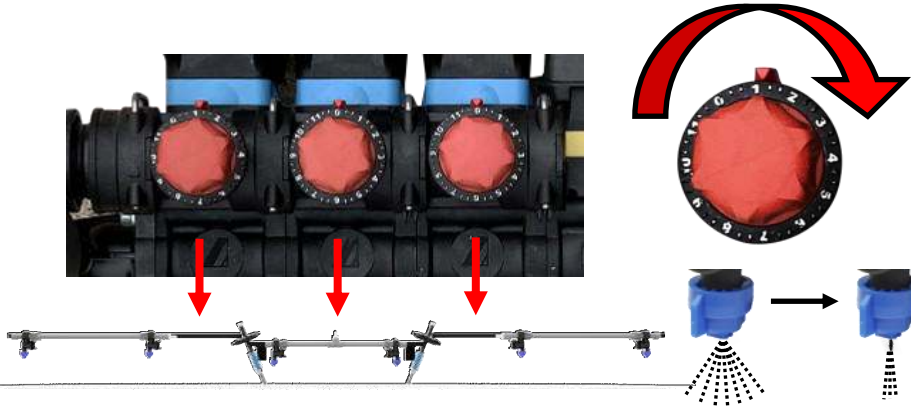

Sprayer operation • Fonctionnement du pulvérisateur • Sprayer Betrieb

Induction Hopper • Trémie d'induction • Einspülschleuse

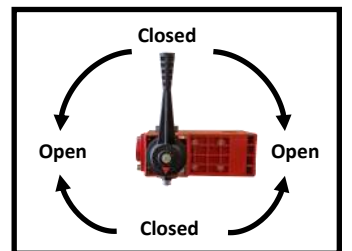
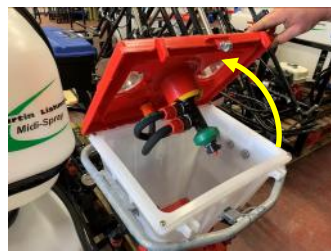
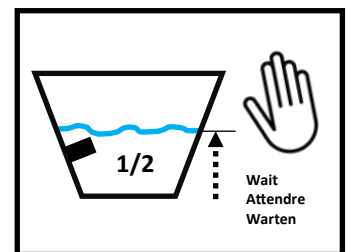

Use tap to regulate chemical mix, make sure to keep the hopper half full.
 Utiliser le robinet pour réguler le mélange de produits chimiques. S'assurer que la trémie soit à moitié pleine.
 Die Chemikalienmischung mit dem Hahn regeln, die Einspülschleuse muss immer halbvoll sein.

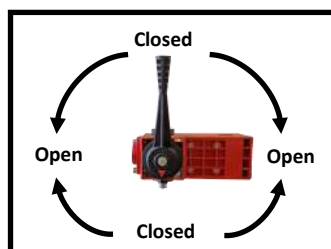
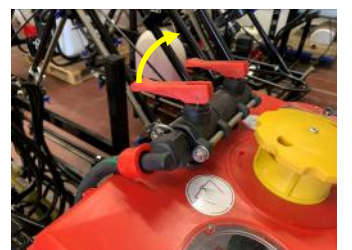

Make sure hopper is clean of chemical before continuing
 S'assurer de la propreté de la trémie avant de continuer
 Vor dem Fortfahren sicherstellen, dass sich keine Chemikalienrückstände mehr in der Einspülschleuse befinden.

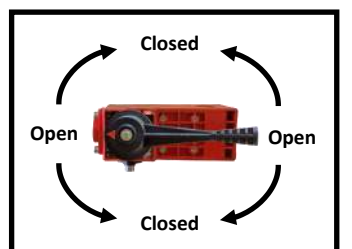

Before spraying with chemical, test the sprayer with clean water in the tank.

Avant de pulvériser un produit chimique, tester le pulvérisateur avec de l'eau propre dans le réservoir.

Vor dem Aufbringen von Chemikalien zunächst den Tank des Sprühgeräts mit sauberem Wasser füllen und so das Sprühgerät testen.

Close tank drain • Fermer les vannes • Ventile schließen



For sprayers NOT fitted with a remote fill tank OR induction hopper. See page 10 for models WITH induction hopper and page 11 for models WITH induction hopper and remote tank fill. Some components may vary depending on specification.



Pour les pulvérisateurs NON équipés d'un réservoir de remplissage à distance OU d'une trémie à induction. Voir page 10 pour les modèles avec trémie à induction et page 11 pour les modèles avec trémie à induction et remplissage de réservoir à distance. Certains composants peuvent varier en fonction des caractéristiques.

Sprühgeräte, die NICHT über einen Remote-Füll-Tank ODER eine Einspülschleuse verfügen. Angaben zu Modellen MIT Einspülschleuse finden sich auf Seite 10 und Angaben zu Modellen MIT Einspülschleuse und Remote-Füll-Tank auf Seite 11. Einige der Bauteile können je nach technischen Daten variieren.

Filling tank • Remplissage du réservoir • Tank füllen



TANK SELECTION



Spraying • Pulvérisation • Sprühen



TANK SELECTION

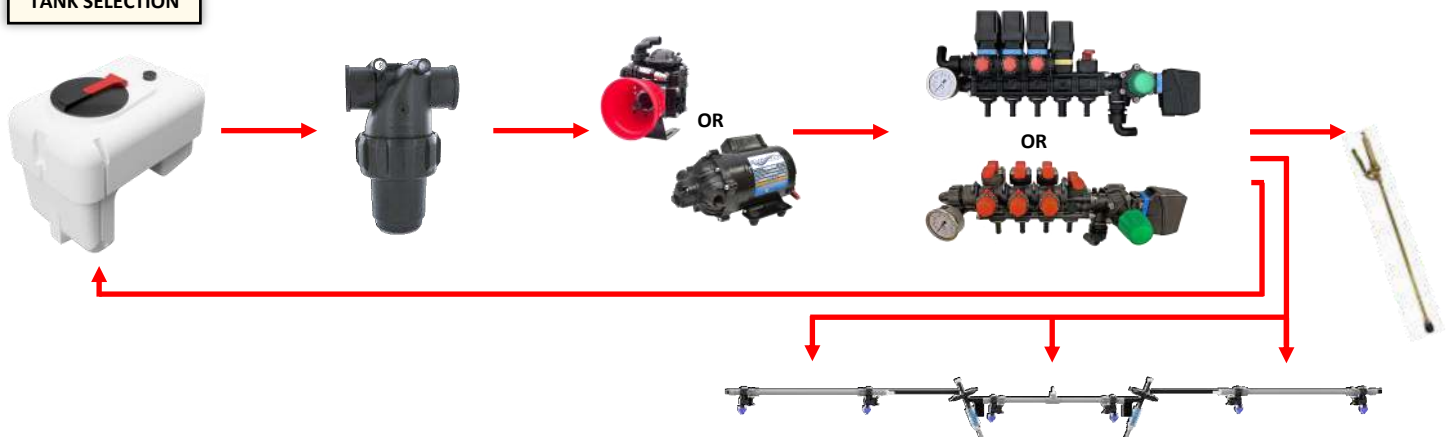



For sprayers NOT fitted with a remote fill tank. See page 11 for models WITH remote fill tank. Some components may vary depending on specification.

Pour les pulvérisateurs NON équipés d'un réservoir de remplissage à distance. Voir page 11 pour les modèles AVEC réservoir à remplissage à distance. Certains composants peuvent varier en fonction des caractéristiques.

Sprühgeräte, die NICHT über einen Remote-Füll-Tank verfügen. Angaben zu Modellen mit Remote-Füll-Tank finden sich auf Seite 11. Einige der Bauteile können je nach technischen Daten variieren.

Filling tank • Remplissage du reservoir • Tank füllen



Induction Hopper • Trémie d'induction • Einspülschleuse

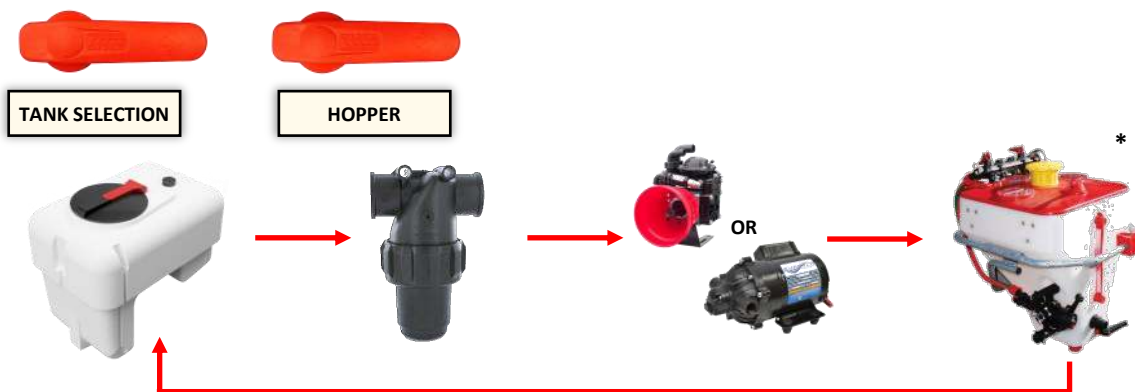

* After using the induction hopper, turn hopper lever to  and rinse the hopper thoroughly with FRESH water.

* Après avoir utilisé la trémie à induction, positionner le levier de la trémie sur  et la rincer entièrement avec de l'eau DOUCE.

* Schleusenhebel nach Verwendung der Einspülschleuse auf  stellen und Schleuse gründlich mit KLAREM Wasser spülen.

Spraying • Pulvérisation • Sprühen

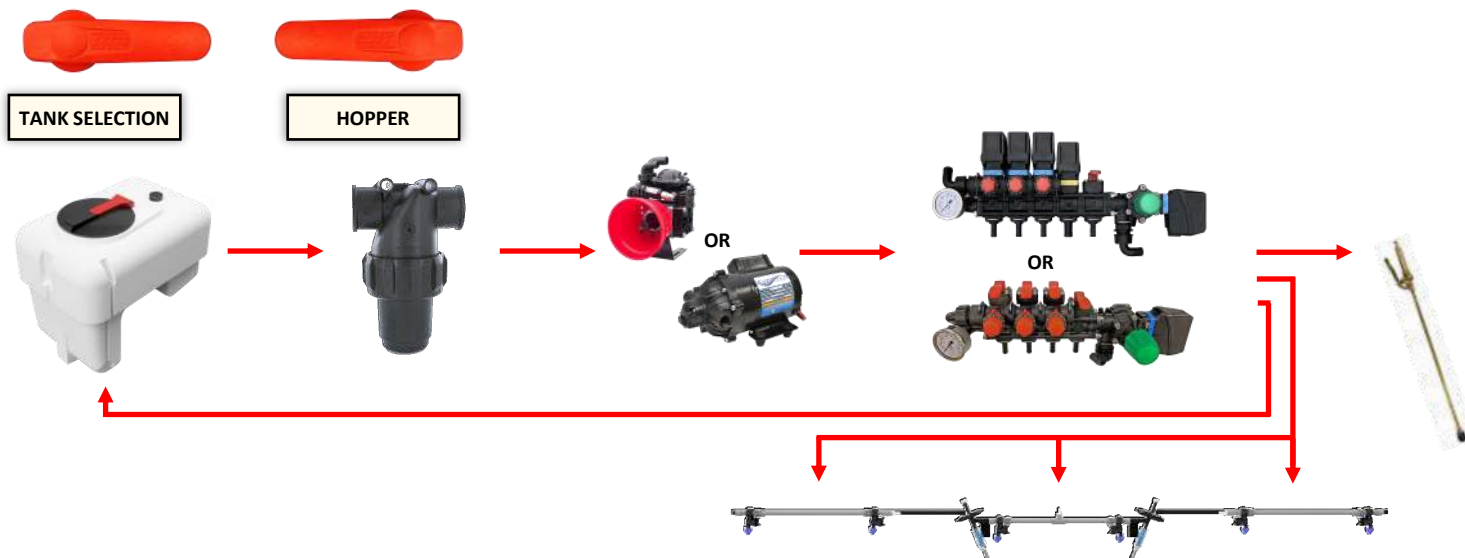

Sprayer operation • Fonctionnement du pulvérisateur • Sprayer Betrieb

For sprayers fitted with a remote fill tank. See page 10 for models without remote fill tank. Some components may vary depending on specification. If the remote fill tank is not being used, make sure the valve is closed and refer to operations on page 10.



Pour les pulvérisateurs équipés d'un réservoir de remplissage à distance. Voir page 10 pour les modèles sans réservoir de remplissage à distance. Certains composants peuvent varier en fonction des caractéristiques. Si le réservoir de remplissage à distance n'est pas utilisé, assurez-vous que la vanne est fermée et reportez-vous à la section «Opérations» à la page 10.

Sprühgeräte, die über einen Remote-Füll-Tank verfügen. Angaben zu Modellen ohne Remote-Füll-Tank finden sich auf Seite 10. Einige der Bauteile können je nach technischen Daten variieren. Sollte der Remote-Füll-Tank nicht verwendet werden, sicherstellen, dass das Ventil geschlossen ist. Anweisungen zur Bedienung finden sich auf Seite 10.

Fill Tank using remote fill • Remplir le réservoir en utilisant le remplissage à distance • German

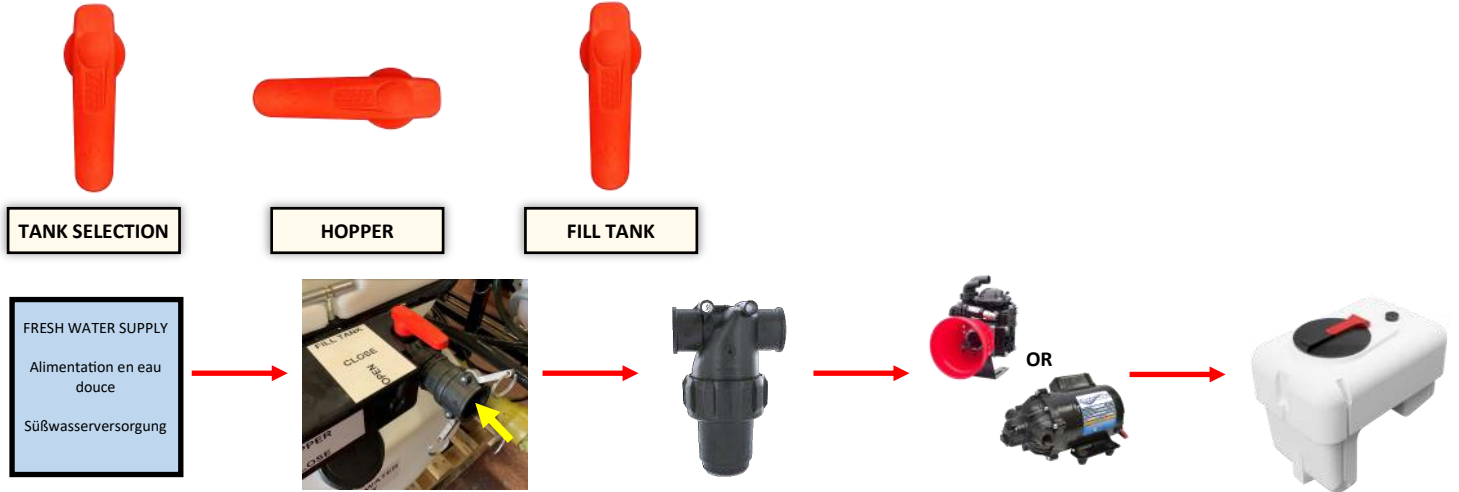

Fill Tank through hopper • Remplir le réservoir à travers la trémie • Tank mithilfe der Schleuse füllen

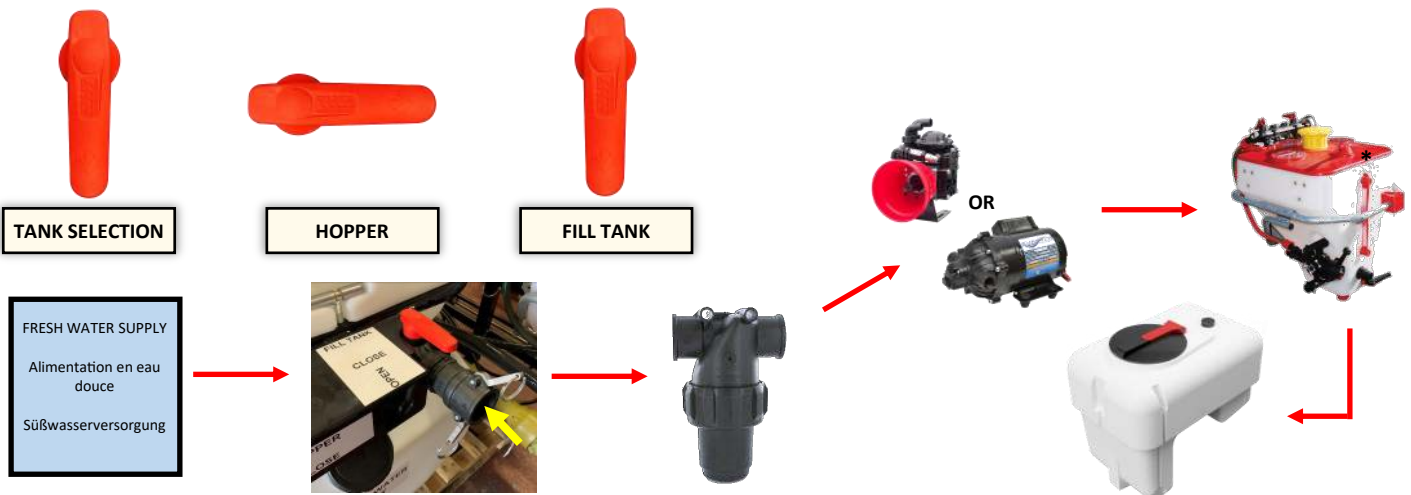

* Add chemical to induction hopper during the filling process. After adding chemical, the hopper will be cleaned by the fresh water supply.

* Ajouter le produit chimique dans la trémie d'induction pendant le processus de remplissage. Après avoir ajouté du produit chimique, la trémie sera nettoyée par l'alimentation en eau douce.

* Während des Füllvorgangs Chemikalien in die Einspülschleuse geben. Nach dem Hinzugeben von Chemikalien wird die Schleuse über die Süßwasserversorgung gespült.

Spraying • Pulvérisation • Sprühen

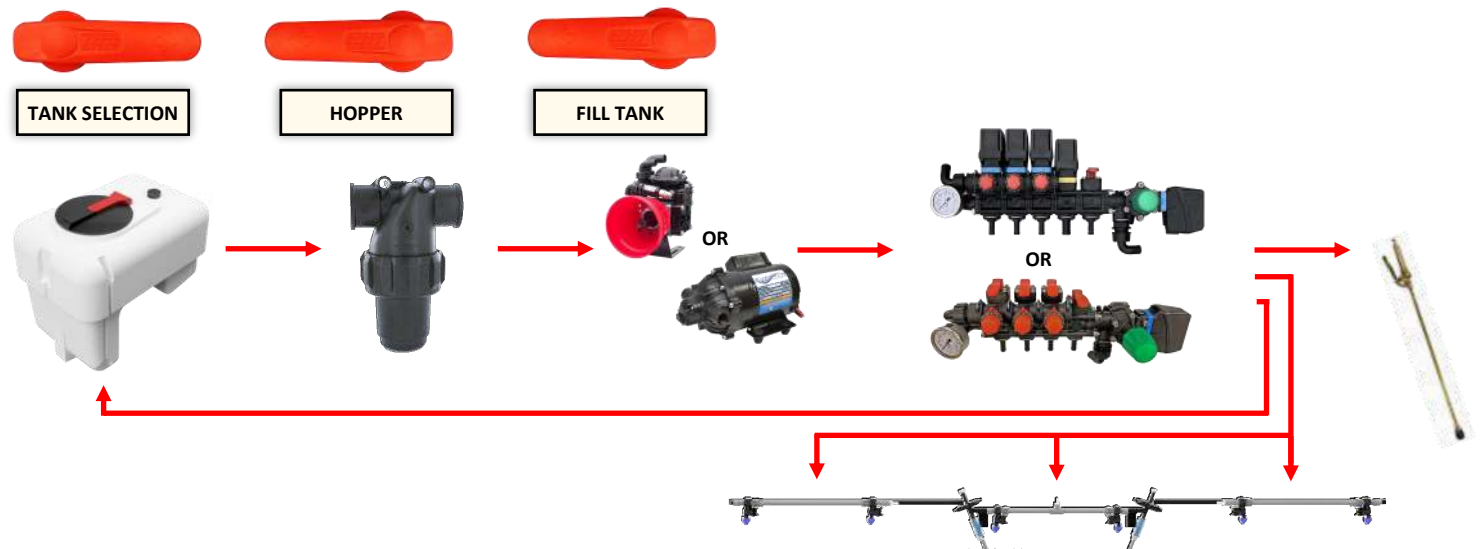

Flush Spray lines • Rinçage des lignes de pulvérisation • Sprühleitungen spülen

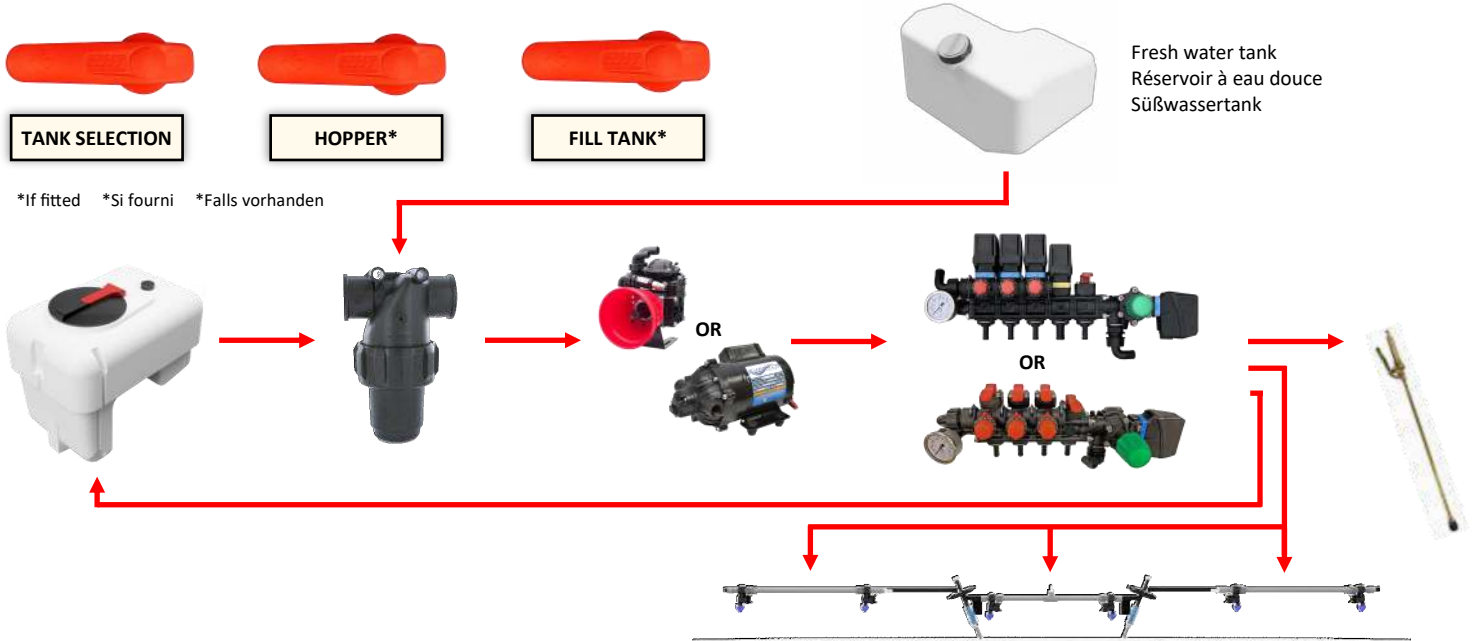

Make sure that all hoses and spray lines are clean of chemicals. Failure to do so can result in blockages and pump failure.

Assurez-vous que tous les tuyaux et conduites de pulvérisation sont propres et exempts de produits chimiques. Ne pas le faire peut entraîner des blocages et une panne de la pompe.

Sicherstellen, dass sich in Schläuchen und Sprühleitungen keine Chemikalienrückstände mehr befinden. Eine Nichtbeachtung kann zu Verstopfungen und Pumpendefekten führen.

Clean main tank • Nettoyer le réservoir principal • Haupttank reinigen

Switch off pump and drain all chemical from tank and hoses (see p.7). Operate sprayer with clean water and dispose of rinsings according to regulations.

Éteindre la pompe et éliminer tous les produits chimiques du réservoir et des flexibles (voir page 7). Utiliser le pulvérisateur avec de l'eau propre et éliminer le produit de rinçage conformément à la réglementation.

Pumpe abschalten und sämtliche Chemikalien aus Tank und Schläuchen ablassen (siehe S. 7). Sprühgerät mit sauberem Wasser betreiben und ausgetretenes Spülwasser gemäß lokal gültigen Vorschriften entsorgen.

Clean filter • Nettoyer le filtre • Filter reinigen

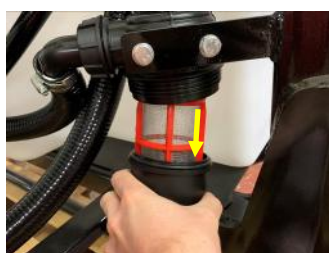

Clean filter and dispense of rinsings according to regulations.

Nettoyer le filtre et distribuer les produits de rinçage conformément à la réglementation.

Filter reinigen und ausgespülte Substanzen gemäß gültiger Vorschriften entsorgen.



Periodic Maintenance

Entretien régulier

Regelmäßige Wartung

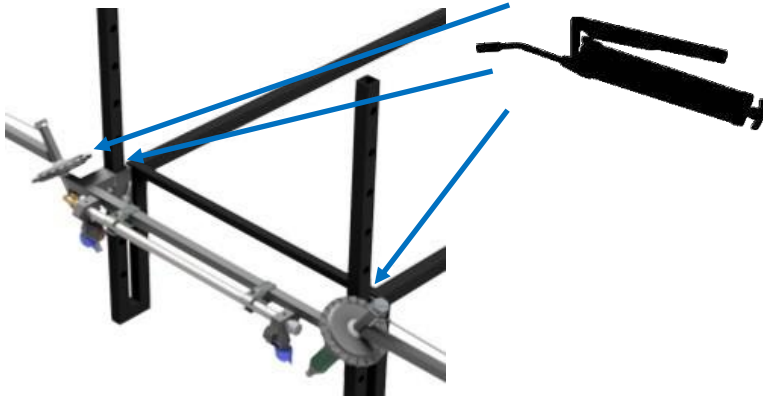

Check oil regularly. Always top up with correct oil type as recommended by the manufacturer. DO NOT OVERFILL.

Vérifier régulièrement l'huile. Toujours faire l'appoint d'huile avec le type d'huile recommandé par le fabricant. NE PAS TROP REMPLIR.

Öl regelmäßig prüfen. Immer mit dem richtigen Öltyp auffüllen (siehe Herstellerempfehlungen). NICHT ÜBERFÜLLEN.

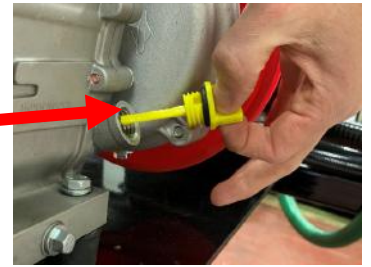

Before storage

Avant le stockage

Vor der Lagerung

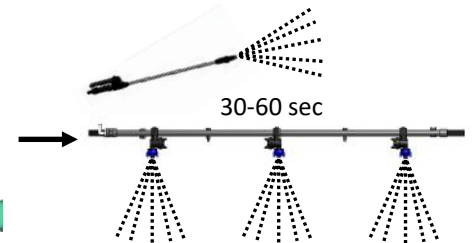
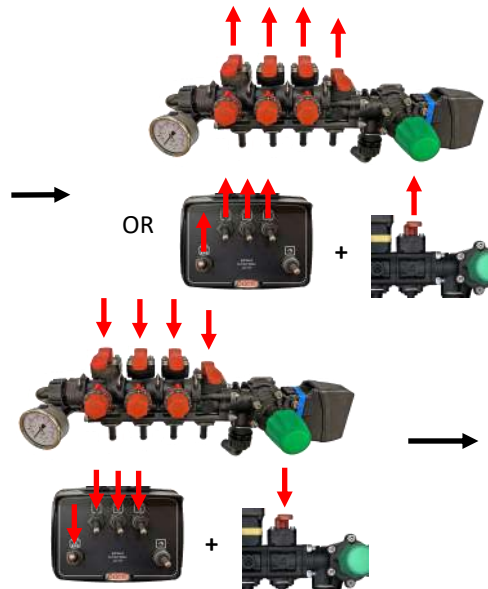
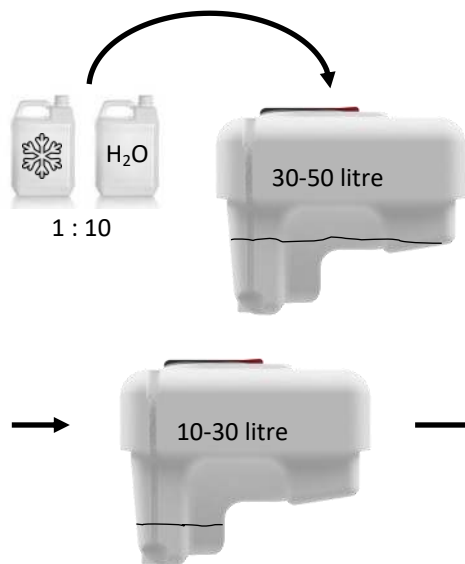

After storage

Après la stockage

Nach dem Lagerung

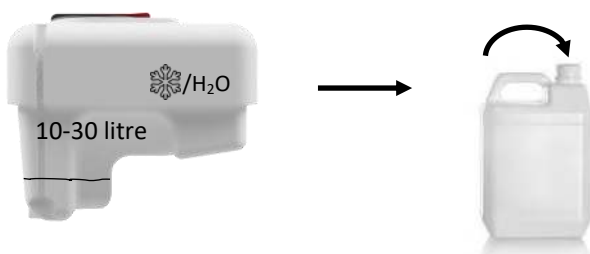

Operate sprayer with clean water and dispose of rinsings according to regulations.

Utiliser le pulvérisateur avec de l'eau propre et éliminer le produit de rinçage conformément à la réglementation.

Sprühgerät mit sauberem Wasser betreiben und ausgetretenes Spülwasser gemäß lokal gültigen Vorschriften entsorgen.

Balancing Valve Procedure • Procédure de la vanne d'équilibrage • Abgleichventilverfahren

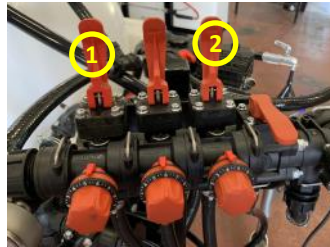
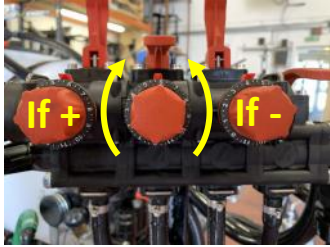
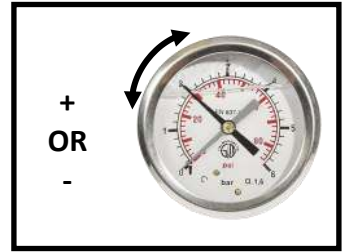
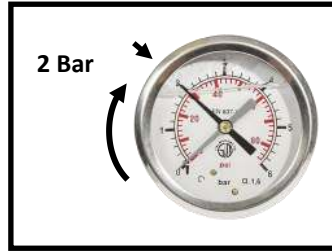
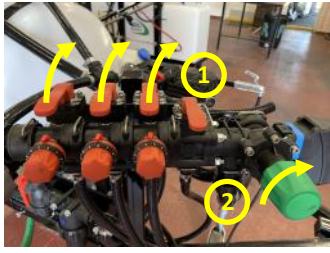

Repeat process for levers 1 and 2.

Répéter le processus pour les leviers 1 et 2.

Vorgang für Hebel 1 und Hebel 2 wiederholen.



Once balance valves have been adjusted, the system pressure can now be adjusted and boom sections will remain balanced.

Une fois les soupapes d'équilibrage réglées, la pression du système peut être réglée et les tronçons de rampe restent équilibrés.

Sobald die Abgleichventile angepasst wurden, kann der Systemdruck eingestellt werden. Die Auslegersegmente bleiben nun ausbalanciert.

Operator Notes • Notes de l'opérateur • Benutzernotizen

If you encounter any problems please contact Martin Lishman Ltd for help and support. Please quote sprayer model and serial number shown below. We can also supply replacement parts such as nozzles and pump components.

Si vous rencontrez des problèmes, veuillez contacter Martin Lishman Ltd pour obtenir de l'aide et une assistance. Veuillez indiquer le modèle et le numéro de série du pulvérisateur présenté ci-dessous. Nous pouvons également fournir des pièces de rechange telles que des buses et des composants de pompe.

Sollten Probleme auftreten, wenden Sie sich für Hilfe und Unterstützung an Martin Lishman Ltd. Geben Sie dabei das Sprühgerätemodell sowie die unten aufgeführte Seriennummer an. Wir können zudem auch Ersatzteile wie Düsen und Pumpenbauteile bereitstellen.

Tel: + 44 (0)1778 426600

E-mail: sales@martinlishman.com

Model	Serial Number

Warranty

Garantie

Garantie

Warranty

12 months from date of purchase against mechanical and electrical manufacturing defects. To claim, return the equipment to the supplier. If accepted, the equipment will be repaired or replaced and returned without charge. If rejected, the cost of replacement or repair will be notified before any work is carried out. Martin Lishman Ltd will not pay any costs associated with a claim without agreement in advance. Warranty is invalid if the equipment has been modified or damage has been caused by incorrect use or not following the instructions. The user is responsible for ensuring the equipment is operating correctly and all safety regulations are followed. Martin Lishman Ltd will not accept responsibility for loss or injury arising from misuse of the equipment or any use not in accordance with these instructions. Liability will not exceed the cost of replacement or repair. Martin Lishman Ltd will not be liable for any consequential or indirect loss suffered by purchasers or users of the equipment, whether due to correct or incorrect use, defect or malfunction caused by faulty parts or workmanship or in any other way. Non-exhaustive illustrations of consequential or indirect loss are loss of profits, loss of contracts and damage to property.

Garantie

Garantis 12 mois à compter de la date d'achat, contre les défauts de fabrication mécaniques et électriques. Pour réclamer, retourner le matériel au fournisseur. Si elle est acceptée, l'équipement sera réparé ou remplacé et retourné sans frais. Si elle est rejetée, le coût de remplacement ou de réparation sera avisé avant que le travail est effectué. Martin Lishman Ltd ne payera pas les frais associés à une demande sans accord à l'avance. La garantie est invalide si l'équipement a été modifié ou des dommages ont été causés par une utilisation incorrecte ou ne suivant pas les instructions. L'utilisateur doit s'assurer que l'équipement fonctionne correctement et que toutes les règles de sécurité sont respectées. Martin Lishman Ltd décline toute responsabilité en cas de perte ou de blessure résultant d'une mauvaise utilisation de l'équipement ou toute utilisation non conforme à ces instructions. La responsabilité ne dépassera pas le coût de remplacement ou de réparation. Martin Lishman Ltd ne sera pas responsable de toute perte de céréales mal refroidie, subis par les acheteurs ou utilisateurs de l'équipement, que ce soit en raison d'une mauvaise utilisation, d'un défaut ou d'un dysfonctionnement causé par des pièces défectueuses ou de fabrication artisanale ou de toute autre manière. Même si cela peut entraîner des pertes profits directs ou indirectes, perte de contrats et de dommages à la propriété.

Garantie

12 Monate ab Kaufdatum gegen mechanische und elektrische Herstellungsfehler. Zu behaupten, senden Sie das Gerät an den Lieferanten. Wenn angenommen wird, das Gerät kostenlos repariert oder ersetzt und zurückgegeben werden. Im Falle einer Ablehnung werden die Kosten für Ersatz oder Reparatur mitgeteilt werden, bevor eine Arbeit ausgeführt wird. Martin Lishman Ltd wird alle Kosten im Zusammenhang mit einer Forderung nicht zahlen verbunden sind, ohne Vereinbarung im Voraus. Die Garantie ist ungültig, wenn das Gerät wurde geändert oder die Beschädigung durch unsachgemäßen Gebrauch oder Nichtbeachtung der Anweisungen verursacht worden ist. Der Benutzer ist dafür verantwortlich, das Gerät in Betrieb ist richtig und alle Sicherheitsvorschriften beachtet. Martin Lishman Ltd übernimmt keinerlei Haftung für den Verlust oder Verletzungen, die aus dem Missbrauch der Geräte entstehen, oder eine Verwendung nicht in Übereinstimmung mit diesen Anweisungen. Eine Haftung wird nicht die Kosten für den Austausch oder die Reparatur nicht überschreiten. Martin Lishman Ltd haftet nicht für Folge- oder indirekte Verluste durch Käufer oder Benutzer des Gerätes, sei es auf Grund zu korrigieren oder unsachgemäße Verwendung, Defekt oder eine Fehlfunktion verursacht durch fehlerhafte Teile oder Verarbeitung oder in sonstiger Weise gelitten haftbar gemacht werden. Nicht erschöpfende Darstellungen von mittelbaren oder unmittelbaren Verlust sind entgangenen Gewinn, Verlust von Verträgen und Sachschäden.

Full Terms & Conditions available on request • Plein Conditions générales disponibles sur demande • Vollständige Bedingungen & Konditionen auf Anfrage verfügbar

Martin Lishman Ltd is the designer and manufacturer of the Midi-Spray range of compact sprayers. © All designs Copyright Martin Lishman Ltd

Martin Lishman Ltd est le concepteur et le fabricant de la gamme de pulvérisateurs compacts Midi-Spray. © Tous les droits des modèles sont réservés à Martin Lishman Ltd

Martin Lishman Ltd ist Entwickler und Hersteller der Kompaktsprühgerätereihe Midi-Spray. © Martin Lishman Ltd ist Inhaber des Copyrights für alle Designs.

Midi-Spray is a trademark of Martin Lishman Ltd. Martin Lishman Ltd reserves the right to alter product specifications at any time without notice.

Midi-Spray est une marque déposée de Martin Lishman Ltd. Martin Lishman Ltd se réserve le droit de modifier les spécifications des produits à tout moment sans préavis.

Midi-Spray ist ein eingetragenes Warenzeichen von Martin Lishman Ltd. Martin Lishman Ltd behält sich das Recht vor, Produktspezifikationen ohne vorherige Ankündigung jederzeit zu ändern.

Martin Lishman Ltd, Unit 2B, Roman Bank, Bourne, Lincs, PE10 9LQ, UK.

T: +44 (0)1778 426600 F: +44 (0)1778 426555 E-mail: sales@martinlishman.com www.martinlishman.com